

# Bedienungsanleitung

## aktiv-time – AT 175D

secutimetec GmbH  
Walsroder Straße 24 - 26  
30900 Wedemark

Telefon: 05130 / 60 93 9-0  
Telefax: 05130 / 60 93 9-49

email: [office@secutimetec.de](mailto:office@secutimetec.de)



**Inhaltsverzeichnis**

Einleitung	3
Funktionen der AT-Modelle	3
Sicherung für Stromausfall (Datenerhalt)	3
Spezifikationen:	3
Eigenschaften	4
Vorbereitung	4
(1) Bezeichnungen der Außenteile	4
(2) Installation	5
(3) Wandmontage	5
Programmierung	6
1. Einstellen von Jahr, Monat und Tag	6
2. Einstellen des 24/12 Std.-Modus, der Stunden und Minuten	7
3. Imprint	7
2. Wählen Sie einen von vier verschiedenen Minutenausdrucken:	8
3. Wochentaganzeige	9
Beispiel	9
(4) Einstellen der Sommer- / Winterzeit	9
(5) Einstellen des Abrechnungszeitpunktes (Mon. Abrechnung)	10
(6) Ändern der Tageswechselzeit	11
(7) Einstellen der Zeitsignal-Länge	12
(8) Einstellen eines Zeitsignals	12
Zeitsignaleinstellungen	<b>Fehler! Textmarke nicht definiert.</b>
(9) Einstellen des Farbwechsels	13
Einstellen eines zweiten Farbdrucks	13
(10) Einstellen des automatischen Spaltenwechsels	13
Ändern des automatischen Spaltenwechsels	14
(11) Einstellen des wöchentlichen Ausdrucks	15
Ändern der Einstellungen	15
4. Spezielle Funktionen	15
5. Wechsel eines Farbbandes	17
6. Entfernen des vorderen und hinteren Gehäuseteils	17
7. Fehlerbeseitigung	19
(8) Fehlercodes	19

### Einleitung

Bevor Sie Einstellungen an dieser Stempeluhr durchführen, sollten Sie sich das Handbuch sorgfältig durchlesen, um eine ordnungsgemäße Funktion zu erzielen.

Die Installation, Reparatur, etc. dieser Stempeluhr dürfen nur von anerkannten Elektrikern oder entsprechend ausgebildeten Technikern durchgeführt werden. Bevor Sie die Sicherung oder das Farbband auswechseln, muss die Stempeluhr vom 220 / 240 V-Netz trennen.

Sie können uns telefonisch kontaktieren, wenn Sie Probleme mit Fehlermeldungen oder sonstigen Störungen haben

### Funktionen der AT-Modelle

Funktion Modell	Klassifikation der Datum- und Zeitanzeige		Zweifarbiger Druck	Kartentypauswahl	Endloskalender	Autom. Sommer-Winterzeit	Versch. Signalmelodien	Signalausgang	Sicherung für Stromausfall	Automatische Spaltenwahl programmierbar
	Digital (LCD)	Analog (Uhrzeiger)								
AT-175D	AT-175D		<input type="radio"/>	<input type="radio"/>	<input type="radio"/>	<input type="radio"/>		<input type="radio"/>	<input type="radio"/>	<input type="radio"/>

### Sicherung für Stromausfall (Datenerhalt)

Falls es zu einem Stromausfall kommt, speichert die Stempeluhr für eine Dauer von maximal 36 Monaten alle Einstellungen. Sie brauchen die Uhr dann nicht neu einstellen, wenn Sie die Stromversorgung wieder hergestellt haben.

### Spezifikationen:

- |                               |  |
|-------------------------------|--|
| 1. Netzteil                   | Steckernetzteil 12 V, 2 A  |
| 2. Genauigkeit                | +/- 3 Sekunden die Woche   |
| 3. Sicherung für Stromausfall | Back-up Speicher. Erhalt aller eingestellten Parameter bis 36 Monate nach Stromausfall |
| 4. Umgebung                   | Temperatur: 0°C – 40°C   |
| 5. Abmessungen                | 190mm x 210mm x 130mm (B x H x T)  |
| 6. Gewicht                    | ca. 3 kg   |
| 7. Standardzeitkarte          | 86mm (B) x 186mm (H) (halbmonatlich)   |
| 8. Zubehör                    | 1 Handbuch<br>1 Schlüssel  |
| 9. Signalausgang              | 220VAC 2A / 30VDC 2A   |

## Eigenschaften

### Arbeitsstunden individuell einstellbar

Uhrzeitabhängige automatische Spaltenwahl einstellbar und zweifarbiger Druck.

### Wochen-Programm

Alle Tage der Woche lassen sich mit unterschiedlichen Tagesprogrammen parametrieren.

### Einstellung des automatischen Monatsendes

Das automatische Monatsende funktioniert genau, egal ob normale, ungerade oder Schaltjahr-Monate.

### Kommen/Gehen

Sie können selber festlegen, ob ab bestimmten Uhrzeiten in rot oder schwarz gedruckt wird oder ob zeitabhängig in bestimmte Spalten gedruckt werden soll.

### Sicherheit nach Stromausfall (für Modelle mit Back-up-Batterie)

Nach Stromausfall werden alle von Ihnen eingestellten Parameter 36 Monate lang gesichert.

### Display

Die AT175D- Stempeluhren verfügen über ein großes, gut lesbares LCD-Display. Es zeigt Datum, AM/PM/24h, Uhrzeit, Wochentag und andere Parameter an.

### Spezielle Funktionen

Automatische Sommer- /Winterzeitumstellung und automatisches Monatsende.

### Synchronisieren

Durch diese Funktion lassen sich die Uhrzeiten alle AT-Modelle genauestens einstellen.

## Vorbereitung

### (1) Bezeichnungen der Außenteile

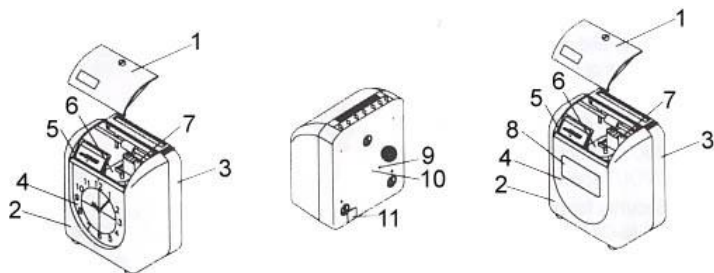

### Aufbau der Stempeluhr

1. Deckel

2. Gehäuse

3. Rückenwand

4. Gehäusefront

5. Kleines LCD

6. Farbband

7. Druckkopf

8. Großes LCD

9. Lautsprecherausgang

10. Reset

10. Signalausgang

## (2) Installation

Achten Sie bei der Aufstellung der Stempeluhr, dass eine Steckdose in unmittelbarer Nähe (max. 2,30m) ist.

Eine fachgerechte Installation und Pflege gewährleisten einen jahrelangen Betrieb der Uhr.

Sie haben die Möglichkeit, die Uhr auf einen Tisch zu stellen, Sie können Sie aber auch an eine Wand montieren. Für den Tischbetrieb empfehlen wir eine Höhe von etwa 75 bis 80 cm.

### Ungeeignete Installationsorte:

- Vermeiden Sie Aufstellungsorte mit direkter Sonneneinstrahlung oder Heizungswärme
- Orte mit Regeneinwirkung oder hoher Kondensation (Außenbereich)
- Orte mit hohem Staubanteil in der Luft
- Orte mit hohen Vibrationen

## (3) Wandmontage

Sie benötigen für die Wandmontage drei Schrauben mit Dübel.

- Die erste Schraube mit einem Abstand von 105 bis 125cm zum Boden mit Hilfe eines Dübels in der Wand befestigen. Der Kopf sollte ca. 3mm aus der Wand schauen.
- Die beiden anderen Schrauben nach dem gleichen Prinzip in den im Bild angegebenen Abständen anbringen.
- Anschließend die Stempeluhr mit den drei vorgegebenen Punkten in die Schrauben einhängen.

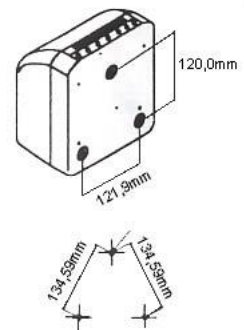

Position der einzelnen Aufhängungen

## Programmierung

Damit Sie die Uhr programmieren können, müssen Sie im eingeschalteten Zustand den Deckel abnehmen. Die Kommen/Gehen Tasten wechseln ihre Funktion.

Sie finden auf der Rückseite des Deckels diese Tabelle mit der Übersicht des Programms.

PRO	IN	OUT	IN	OUT	IN	OUT	+	-
	Morning		Afternoon		Overtime			
P1	YRMODT	TDHRMN	IMPRINT	Summer	PAYEND			
P2	DAYCH	LENGTH	BUZZER	Ribbon	IO	Enter		
P3	WEEKLY	HL.ADJ.	Sync	SEC.ZERO	VL.ADJ.			

**PRO:** Betätigen Sie PRO, um zwischen den Programmgruppen P1, P2 und P3 zu wechseln.

Um bestehende Einstellungen, z. B. schwarz/rot – Druck rückgängig zu machen, drücken Sie **+ und -** gleichzeitig. Die Anzeige wechselt dann auf den Ursprungszustand zurück (6666).

**E:** Der dritte Knopf von rechts. Dieser Knopf dient dazu, innerhalb von Menüpunkten zu Folgeschritten zu wechseln und Eingaben zu bestätigen.

### (1) Einstellen von Jahr, Monat und Tag

Beispiel: 01.01.2023 (Sonntag)

1) Nehmen Sie den Deckel ab, auf dem LCD erscheint **P1**



2) Drücken Sie **F1**

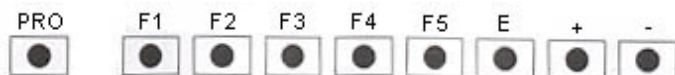

3) Es wird immer nur die blinkende Nummer verändert.



Drücken Sie **+** oder **-**, um das Jahr zu verändern. Wechseln Sie zu **04** und drücken Sie **E**, um zu Bestätigen und weiter zum Monat zu springen.

4) Genau wie das Jahr verändern Sie nun den Monat mit **+** oder **-** und drücken anschließend wieder **E**, um zu Bestätigen und zum Tag zu springen.



5) Drücken Sie **+** oder **-**, um das Datum zu verändern.

Mit einem Druck auf **E** springen Sie weiter zum Wochentag. Wenn Sie einzelne Menüpunkte nicht verändern möchten, können sie diese mit **E** einfach **überspringen**.

6) Drücken Sie **+** oder **-**, um den Tag der Woche zu verändern. Mit anschließendem Druck auf **E** ist dieser Abschnitt beendet.



7) Das LCD zeigt nun nichts mehr an. Sie können jetzt einfach den Deckel schließen, um so die Programmierung automatisch zu beenden oder direkt mit weiteren Menüpunkten fortfahren.

**(2) Einstellen des 24/12 Std.-Modus, der Stunden und Minuten**

Beispiel: 15:14 Uhr, 24-Std. – Anzeige

1) Öffnen Sie den Deckel, auf dem LCD erscheint **P1**.



2) Drücken Sie **F2**.



3) Drücken Sie **+** oder **-**, für die Einstellung **24**- oder **12**-Stundensystem und bestätigen mit **E**.



Drücken Sie **+** oder **-**, damit sie die Stunde verändern können und bestätigen Sie mit **E**.



Drücken Sie **+** oder **-**, um die Minuten zu verändern und bestätigen Sie mit **E**.



Das LCD zeigt nun nichts mehr an. Sie können jetzt den Deckel schließen, dabei wird die Programmierung automatisch zu beendet. Sie können direkt mit weiteren Menüpunkten fortfahren.

**3) Imprint**

**Achtung!**

Die automatische Seitenerkennung funktioniert nur, wenn Sie unseren Standardstempelkartentypen benutzen (01 Monatsstempelkarte) oder eine Ähnliche mit entsprechendem Seitenerkennungsausschnitt.

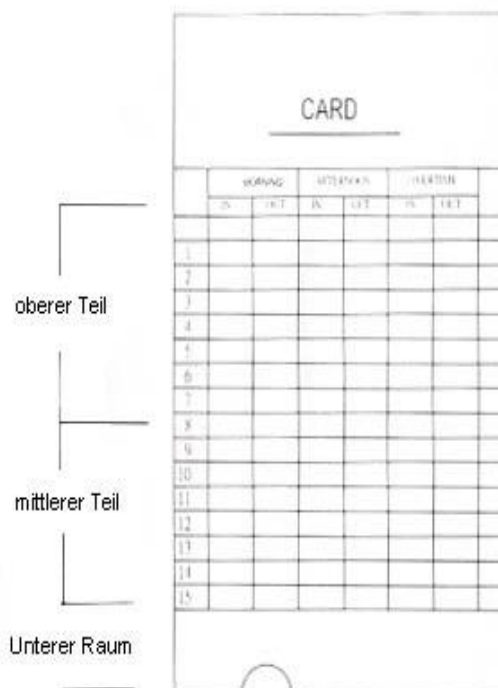

Sie können verschiedene Kartentypen von 01 bis 17 auswählen:

Zeilenabstand

Monatliche Abr. (Seitenerkennung inaktiv)	02 (6mm)
Wöchentliche Abr. (Unterer Kartenabschnitt 23mm)	03 (6mm)
Wöchentliche Abr. (Unterer Kartenabschnitt 35mm)	04 (6mm)
Wöchentliche Abr. (Unterer Kartenabschnitt 70mm)	05 (7mm)
Wöchentliche Abr. (Unterer Kartenabschnitt 23mm, vertikal)	06 (6mm)
Wöchentliche Abr. (Unterer Kartenabschnitt 35mm, vertikal)	07 (6mm)
Wöchentliche Abr. (Unterer Kartenabschnitt 70mm, vertikal)	08 (7mm)
Wöch. Abr. im mittl. Teil (Unterer Kartenabschnitt 23mm, vertikal)	09 (6mm)
Wöchentl. Bez. des Vollmonats (Unterer Kartenabschnitt 23mm)	10 (5mm)
Monatliche Abr. (Unterer Kartenabschnitt 23mm)	11 (6mm)
Halbmon. Bez. im oberen Kartenteil (Unterer Kartenabschnitt 23mm)	12 (7mm)
Halbmon. Bez. im unteren Kartenteil (Unterer Kartenabschnitt 23mm)	13 (7mm)
Halbmon. Bez. im oberen Kartenteil (Unterer Kartenabschnitt 35mm)	14 (6mm)
Halbmon. Bez. im unteren Kartenteil (Unterer Kartenabschnitt 35mm)	15 (6mm)
Wöchentliche Abrechnung (Unterer Kartenabschnitt 23mm)	16 (7mm)
Wöchentliche Abrechnung (Unterer Kartenabschnitt 23mm, vertikal)	17 (7mm)

**2) Wählen Sie einen von vier verschiedenen Minutenausdrucken:**

Minutenausdruck	Eingabe	Minutenausdruck	Eingabe
Minute (60 Sek.)	01	1/100 Stunde B	03
1/100 Stunde A	02	1/10 Stunde A	04

1/60 Std.	1/100 Std.	1/100 Std.	1/10 Std.
00	00	00	00
01	02	00	00
02	03	00	00
03	05	05	00
04	07	05	00
05	08	05	01
06	10	10	01
07	12	10	01
08	13	10	01
09	15	15	01
~	~	~	~
29	48	45	04
30	50	50	05
31	52	50	05
32	53	50	05
33	55	55	05
34	57	55	05
35	58	55	06
~	~	~	~
54	90	90	09
55	92	90	09
56	93	90	09
57	95	95	09
58	97	95	09
59	98	95	09



### 3) Wochentaganzeige

Ausdruck des Wochentages	Eingabe	Ausdruck des Wochentages	Eingabe
Keine Anzeige		Französisch	05
Datum	01	Spanisch	06
Englisch	02	Japanisch	07
Italienisch	03	Nummer	08
Deutsch	04		

#### Beispiel

Der Standardwert der Stempelkarte ist **010101**, also eine monatliche Stempelkarte mit Seitenerkennung, Minutenausdruck in Normal-Minuten und Wochentagausdruck als Datum.

Um die Werte auf Wochen-Stempelkarte (Unterer Kartenabschnitt 35mm) mit Normal-Minuten und Wochentagausdruck in Englisch zu ändern, machen Sie folgendes:

- Nehmen Sie den Deckel ab, auf dem LCD erscheint **P1**.
- Drücken Sie **F3**.

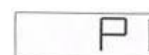

- Drücken Sie **+** oder **-**, um den Kartentyp zu wählen und bestätigen Sie mit **E**.
- Drücken Sie **+** oder **-**, um den Minutenausdruck zu wählen und bestätigen Sie mit **E**.
- Drücken Sie **+** oder **-**, um den Wochentagausdruck zu wählen und bestätigen Sie mit **E**.
- Das LCD zeigt nun nichts mehr an. Sie können jetzt einfach den Deckel schließen, um so die Programmierung automatisch zu beenden oder direkt mit weiteren Menüpunkten fortfahren.

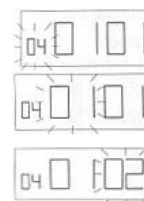

### 4) Einstellen der Sommer- / Winterzeit

Um die Sommerzeit einzustellen bzw. abzuschalten sind zwei Optionen möglich:

- Option 1 – Datum (festes Datum – Sommer- und Winterzeit muss jedes Jahr angepasst werden)
- Option 2 – Wochentag (die Sommer- und Winterzeit wird automatisch umgestellt auf den letzten Sonntag)

Option 1:

#### Beispiel:

Startdatum und Uhrzeit: März 27, 02:00 Uhr  
 Enddatum und Uhrzeit: Oktober 31, 02:00 Uhr

- Nehmen Sie den Deckel ab, auf dem LCD erscheint **P1**.
- Drücken Sie **F4**.



- Drücken Sie **+** oder **-** um die Option 01 zu wählen und bestätigen Sie mit **E**
- Drücken Sie **+** oder **-**, um die Stunde zu der die Umstellung erfolgen soll zu ändern und bestätigen Sie mit **E**.



- Drücken Sie **+** oder **-**, um den Monat der Umstellung zu ändern und bestätigen Sie mit **E**.
- Drücken Sie **+** oder **-**, um den Tag der Umstellung zu ändern und bestätigen Sie mit **E**.
- Das LCD zeigt nun dieses Bild, Sie fahren fort mit der Einstellung vom Sommerzeit-Ende.
- Wiederholen Sie die Schritte um das Sommerzeit-Ende einzustellen.
- Das LCD zeigt nun nichts mehr an. Sie können jetzt einfach den Deckel schließen, um so die Programmierung automatisch zu beenden oder direkt mit weiteren Menüpunkten fortfahren.

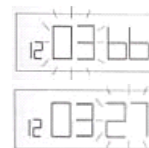

Option 2:

**Beispiel:**

Startdatum und Uhrzeit: März 27, 02:00 Uhr  
 Enddatum und Uhrzeit: Oktober 31, 02:00 Uhr

- Nehmen Sie den Deckel ab, auf dem LCD erscheint **P1**.
- Drücken Sie **F4**.



- Drücken Sie **+** oder **-** um die Option 02 zu wählen und bestätigen Sie mit **E**
- Drücken Sie **+** oder **-**, um das Jahr der Umstellung zu ändern und bestätigen Sie mit **E**.
- Drücken Sie **+** oder **-**, um den Monat der Umstellung zu ändern und bestätigen Sie mit **E**.
- Drücken Sie **+** oder **-**, um den Tag der Umstellung zu ändern und bestätigen Sie mit **E**.
- Das LCD zeigt nun dieses Bild, Sie fahren fort mit der Einstellung vom Sommerzeit-Ende.
- Wiederholen Sie die Schritte um das Sommerzeit-Ende einzustellen.
- Das LCD zeigt nun nichts mehr an. Sie können jetzt einfach den Deckel schließen, um so die Programmierung automatisch zu beenden oder direkt mit weiteren Menüpunkten fortfahren.

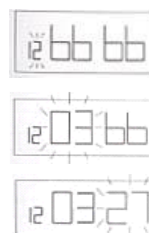

**5) Einstellen des Abrechnungszeitpunktes (Mon. Abrechnung)**

**Beispiel:** Der Abrechnungszeitpunkt 20 wird zum Abrechnungszeitpunkt 16 Geändert. Das bedeutet, dass am 16. die Abrechnung stattfindet und ab diesem Zeitpunkt wieder in der 1. Zeile begonnen wird.

- Nehmen Sie den Deckel ab, auf dem LCD erscheint **P1**.
- Drücken Sie **F5**



- Drücken Sie **+** oder **-**, um das Abrechnungsdatum auf 20 zu stellen und bestätigen Sie mit **E**.
- Drücken Sie **+** oder **-**, um das freie Feld auf 16 zu stellen und bestätigen Sie mit **E**.



- Der Wochentag blinkt. Drücken Sie E. Das LCD zeigt nichts mehr an. Dieser Abschnitt ist fertig programmiert. Sie können nun zum nächsten Abschnitt springen und weitere Eingaben durchführen, oder Sie schließen den Deckel und beenden die Programmierung.

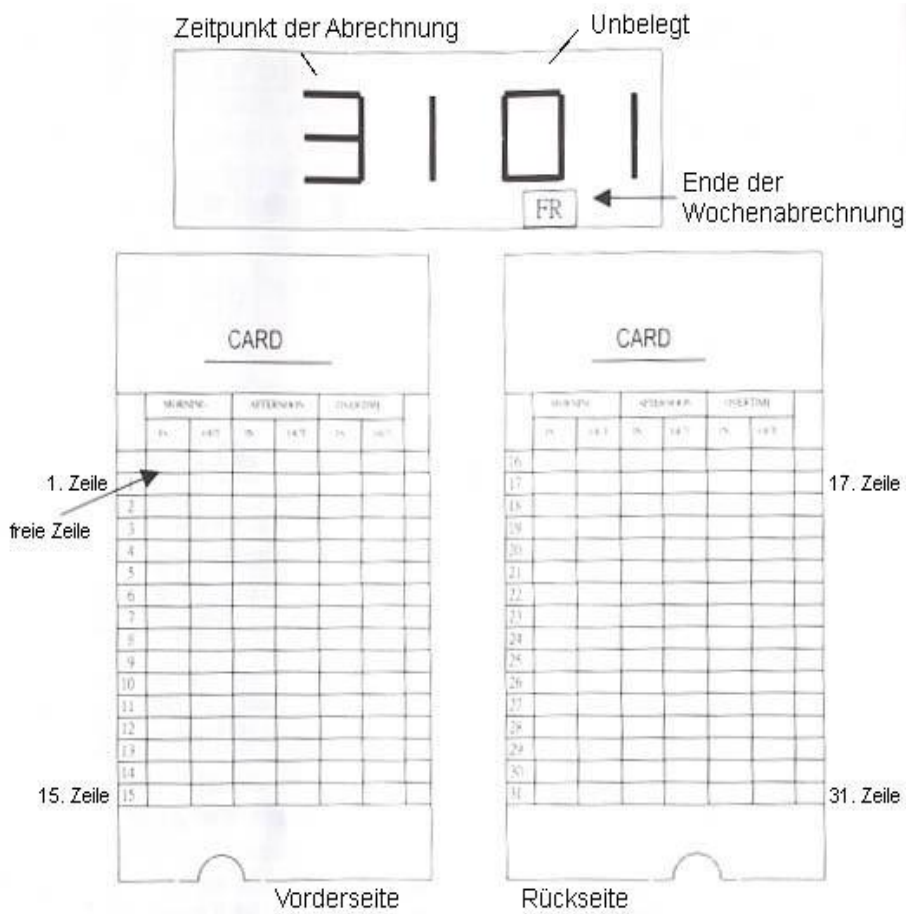

### (6) Ändern der Tageswechselzeit

Die Tageswechselzeit ist der Zeitpunkt, an dem die Stempeluhr einen neuen Tag beginnt. Sie muss daher in einem Zeitraum liegen, in dem niemand stempelt, damit man z. B. nicht in die Vortagszeile stempelt. Im folgenden Beispiel wird die Tageswechselzeit auf 03:30 Uhr gestellt.

- Nehmen Sie den Deckel ab, auf dem LCD erscheint **P1**
- Drücken Sie **PRO**, auf dem LCD erscheint **P2**

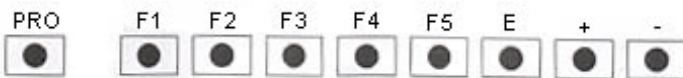
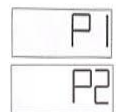

- Drücken Sie **F1**. Benutzen Sie **+** oder **-**, um die Stunden auf 03 zu ändern und bestätigen Sie mit **E**.
- Drücken Sie **+** oder **-**, um die Minuten auf 30 zu ändern und bestätigen Sie mit **E**.



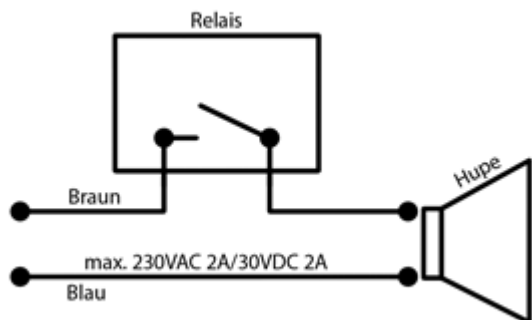

### (7) Einstellen der Zeitsignal-Länge

Die Standardeinstellung des Signals ist 05. Das Signal ertönt dann 5 Sekunden.

**Beispiel:**

Ändern Sie die Länge des Signals auf 10 Sekunden.

- Nehmen Sie den Deckel ab, auf dem LCD erscheint **P1**.
- Drücken Sie **PRO**, auf dem LCD erscheint **P2**.



- Drücken Sie **F2**. Benutzen Sie **+** oder **-**, um die Sekunden auf 10 zu setzen und bestätigen Sie mit **E**.



### (8) Einstellen eines Zeitsignals

Insgesamt können Sie 42 Zeitsignale für jeden beliebigen Tag zu jeder Uhrzeit einstellen.

**Beispiel:**

Stellen Sie einen Signal-Ton auf 08:00 Uhr, Montag bis Freitag und einen auf 05:00 Uhr, diesen für jeden Tag der Woche.

- Nehmen Sie den Deckel ab, auf dem LCD erscheint **P1**.
- Drücken Sie **PRO**, auf dem LCD erscheint **P2**.



- Drücken Sie **F3**. Benutzen Sie **+** oder **-**, um die Stunde auf 08 zu setzen und bestätigen Sie mit **E**.
- Drücken Sie **+** oder **-**, um die Minuten auf 00 zu setzen und bestätigen Sie mit **E**.
- Der Wochentag blinkt. Bestätigen Sie mit **E**. Sobald die nächste Programmnummer 02 66 66 erscheint, ist dieser Programmteil abgeschlossen.
- Drücken Sie **+** oder **-**, um die Stunde auf 17 zu setzen und drücken Sie **E**.
- Drücken Sie **+** oder **-**, um die Minute auf 00 zu setzen und bestätigen Sie mit **E**.
- Der Wochentag blinkt. Drücken Sie **+** oder **-**, um den Wochentag festzulegen, an dem das Signal ertönen soll. Mit **-** können Sie das Signal abschalten. Wenn der nächste Programmabschnitt 03 66 66 erscheint, sind die Einstellungen komplett und Sie können die Stempeluhr wieder schließen.



### (9) Einstellen des Farbwechsels

Insgesamt können Sie 18 schwarz/rot - Programme für jeden beliebigen Tag zu jeder Uhrzeit einstellen.

**Beispiel:**

Rot-Druck ab 08:01 Uhr (Alle Wochentage) und Schwarz-Druck ab 17:00 Uhr (Montag bis Freitag).

- Nehmen Sie den Deckel ab, auf dem LCD erscheint **P1**.
- Drücken Sie **PRO**, auf dem LCD erscheint **P2**.

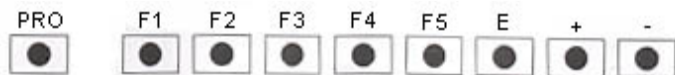
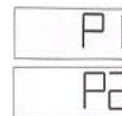

- Drücken Sie **F4**. Benutzen Sie **+** oder **-**, um die Stunden auf 08 zusetzen und bestätigen Sie mit **E**.
- Drücken Sie **+** oder **-**, um die Minuten auf 01 zu setzen und bestätigen Sie mit **E**.
- Der Wochentag **SU** (Sonntag) blinkt, drücken Sie **E**, um zu bestätigen. Die nächste Programmnummer **02 66 66** erscheint, die Einstellungen sind abgeschlossen
- Drücken Sie **+** oder **-**, um die Stunde auf 17 zu setzen und bestätigen Sie mit **E**.
- Drücken Sie **+** oder **-**, um die Minuten auf 00 zu setzen und bestätigen Sie mit **E**.
- Der Wochentag **SU** (Sonntag) blinkt, drücken Sie **+** für die Tage, an denen der Farbwechsel erfolgen soll. Mit **-** werden einzelne Tage wieder deaktiviert. Bestätigen Sie mit **E**. Wenn die nächste Programmnummer **03 66 66** erscheint, sind die Einstellungen abgeschlossen. Schließen Sie dann den Deckel.

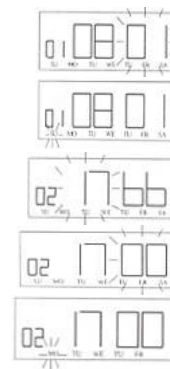

### Einstellen eines zweiten Farbdrucks

- Nehmen Sie den Deckel ab, auf dem LCD erscheint **P1**.
- Drücken Sie **PRO**, auf dem LCD erscheint **P2**.

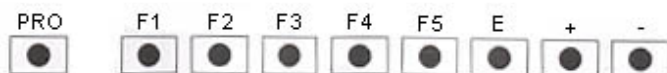
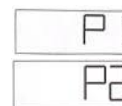

- Drücken Sie **F4**, auf dem LCD erscheinen die Daten der 1. Gruppe, die Sie ein Kapitel zuvor eingegeben haben. Wenn Sie hier nichts ändern möchten, drücken Sie **F4**, um zur 2. Gruppe zu springen. Genauso erreichen Sie auch die restlichen Gruppen.
- Wenn Sie den zweiten Farbdruck abschalten möchten, drücken Sie **+** und **-** und die Daten wechseln wie auf dem Bild zu **66 66**. Drücken Sie **E**. Die nächste Gruppe erscheint und die Programmierung ist abgeschlossen.



### (10) Einstellen des automatischen Spaltenwechsels

Insgesamt können Sie 18 Spaltenwechsel - Programme für jeden beliebigen Tag zu jeder Uhrzeit einstellen. Sie geben erst den Wert für **Die Druckposition** an. Anschließend legen Sie **Zeit** und **Datum** fest. Folgende Werte für die Druckposition stehen zur Auswahl:

11 Morning	IN	12 Morning	OUT
13 Afternoon	IN	14 Afternoon	OUT
15 Overtime	IN	16 Overtime	OUT

**Beispiel:**

Morning IN 07:00 (Jeden Tag)  
 Afternoon OUT 04:00 (Montag bis Freitag)

- Nehmen Sie den Deckel ab, auf dem LCD erscheint **P1**.
- Drücken Sie **PRO**, auf dem LCD erscheint **P2**.

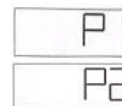

- Drücken Sie **F5** und benutzen Sie **+** oder **-**, um der ersten Druckposition den Wert 11 zuzuweisen. Bestätigen Sie mit **E**.
- Drücken Sie **+** oder **-**, um die Stunde auf 07 zu ändern. Bestätigen Sie mit **E**.
- Drücken Sie **+** oder **-**, um die Minuten auf 00 zu ändern. Bestätigen Sie mit **E**.
- Der Wochentag blinkt. Drücken Sie **E**, um die Einstellungen zu bestätigen. Wenn der nächste Programmabschnitt 66 66 66 erscheint, sind die Einstellungen komplett und Sie können die Stempeluhr wieder schließen.
- Drücken Sie **+** oder **-**, um der vierten Druckposition den Wert 14 zuzuweisen
- Drücken Sie **+** oder **-**, um die Stunde auf 16 zu ändern und bestätigen Sie mit **E**.
- Drücken Sie **+** oder **-**, um die Minuten auf 00 zu ändern. Bestätigen Sie mit **E**.
- Der Wochentag blinkt. Drücken Sie **+** für jeden Tag, an dem der Spaltenwechsel aktiv sein soll. Um einen Tag zu deaktivieren, drücken Sie **-**. Bestätigen Sie mit **E** und schließen Sie dann den Deckel.

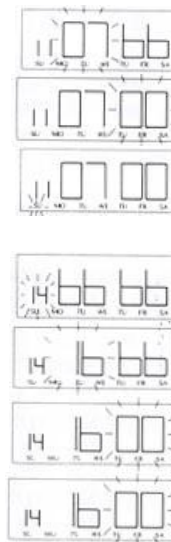

**Ändern des automatischen Spaltenwechsels**

- Nehmen Sie den Deckel ab, auf dem LCD erscheint **P1**.
- Drücken Sie **PRO**, auf dem LCD erscheint **P3**
- Drücken Sie **F5**, auf dem LCD erscheinen die Daten der 1. Gruppe, die Sie ein Kapitel vorher schon eingegeben haben. Wenn Sie hier nichts ändern wollen, drücken Sie **F5**, um zur 2. Gruppe zu springen. Genauso erreichen Sie auch die restlichen Gruppen. Wenn Sie eine Zeitsignalgruppe abschalten möchten, drücken Sie **+** und **-**. Die Daten wechseln wie auf dem Bild zu 66 66 66.



## 11) Einstellen des wöchentlichen Ausdrucks

Insgesamt können Sie 16 Programme einstellen. Dies gilt nur für den Kartentyp 9, in Schritt 3 auf Seite 8 sehen Sie, wie dieser Kartentyp ausgewählt wird.  
Die Stempelkarte hat 16 Zeilen.

**Beispiel:** 08:00 Uhr Druck in Zeile Spalte 1, 01:00 Uhr Druck in Spalte 8, Abrechnungsende ist Sonntag.

- Nehmen Sie Deckel ab, auf dem LCD erscheint **P1**.
- Drücken Sie **PRO** zweimal, auf dem LCD erscheint **P3**.

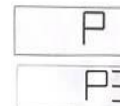

- Drücken Sie **F1** und benutzen Sie **+** oder **-**, um die Stunde auf 08 zu ändern. Bestätigen Sie mit **E**.
- Drücken Sie **+** oder **-**, um die Minuten auf 00 zu ändern und bestätigen Sie mit **E**.
- Der Wochentag blinkt. Drücken Sie **+** für jeden Tag, der aktiviert werden soll. Drücken Sie **-**, um diesen Schritt zu deaktivieren. Bestätigen Sie mit **E**.
- Drücken Sie zweimal **F1**, um die Gruppe 8 auszuwählen und benutzen Sie **+** oder **-**, um die Stunde auf 13 zu ändern. Bestätigen Sie mit **E**.
- Drücken Sie **+** oder **-**, um die Minuten auf 00 zu ändern und bestätigen Sie mit **E**.
- Der Wochentag blinkt. Drücken Sie **+** für jeden Tag, der aktiviert werden soll. Drücken Sie **-**, um diesen Schritt zu deaktivieren. Bestätigen Sie mit **E**.

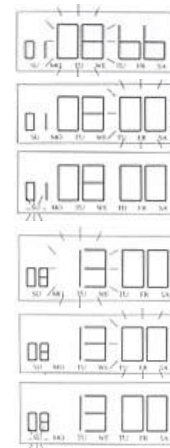

## Ändern der Einstellungen

Wiederholen Sie Schritt 1 und 2 und drücken Sie F1, um die Gruppe auszuwählen, die Sie verändern wollen. Wiederholen Sie den Schritt 3, um die Zeit zu ändern.

## 4. Spezielle Funktionen

### Synchronisieren:

Drücken Sie **PRO** zweimal, auf dem LCD erscheint **P3**.

Drücken Sie **F3** und die Uhr wird bei 00 Sekunden die Minute neu beginnen. So können Sie die Stempeluhr auf die Sekunde genau einstellen.

### Zweiter Reset:

Drücken Sie zweimal **PRO**, auf dem LCD erscheint **P3**.

Anschließend drücken Sie **F4** und die Uhr startet automatisch mit 00 Sekunden.

### Horizontale Justierung des Abdrucks

Wenn der Abdruck nicht die Spaltenmitte trifft, können Sie ihn mit den folgenden Einstellungen nach rechts oder nach links bewegen: Drücken Sie zweimal **PRO**, auf dem LCD erscheint **P3**. Drücken Sie **F2** und benutzen Sie **+** oder **-**, um zu den benötigten Einstellungen zu gelangen. Bestätigen Sie mit **E**.

Der Ausgangswert ist 50. Ein höherer Wert als 50 ergibt einen Abdruck weiter rechts und ein niedrigerer Wert als 50 ergibt einen Ausdruck weiter links. Zwischen +1 und -1 liegen 0.125 mm

### Vertikale Justierung des Abdruckes

Sie zweimal **PRO**, auf dem LCD erscheint **P3**. Drücken Sie **F5** und benutzen Sie **+** oder **-**, um zu den benötigten Einstellungen zu gelangen. Bestätigen Sie mit **E**. Der Ausgangswert ist 50. Ein höherer Wert als 50 ergibt einen Abdruck weiter oben und ein niedrigerer Wert als 50 ergibt einen Ausdruck weiter unten. Zwischen +1 und -1 liegen 0.5 mm.

### Rücksetzschalter (Reset switch):

Betätigen Sie den Schalter SW1 auf der Hauptplatine, um alle eingegebenen Daten zum Ausgangspunkt zurück zu setzen.

**secuTime++**  
 secutimeTec  
 Tel. 05130/609390 - www.secutimeTec.de

Name: \_\_\_\_\_ **2**

Monat: \_\_\_\_\_ Nr: \_\_\_\_\_

Übertrag von S. 1	
Summe Tagesarbeitszeit Seite 2	
Bez. Abwesenheiten-UR, KR, etc.	
<b>Arbeitszeit gesamt</b>	
Sollzeit	
Überstunden	

Datum	Kommt		Geht		Kommt		Geht		Stunden
	Kommt	Geht	Kommt	Geht	Kommt	Geht	Kommt	Geht	
16									
17									
18									
19									
20									
21									
22									
23									
24									
25									
26									
27									
28									
29									
30									
31									

Bez. Abwesenheiten - UR, KR,					
Tag	Grund	Std.	Tag	Grund	Std.
Summe			Summe		



### 5. Wechsel eines Farbbandes

- Öffnen Sie die Uhr mit dem mitgelieferten Schlüssel.
- Nehmen Sie den Deckel ab.
- Das Farbband wird mit zwei Haken links und rechts gehalten. Wenn Sie diese zurückdrücken, lässt sich das Farbband leichter entnehmen.
- Ziehen Sie das alte Farbband in Richtung C aus der Stempeluhr.
- Setzen Sie ein neues Farbband an die gleiche Position und achten Sie darauf, dass das Band zwischen Führungsplättchen und Druckkopf liegt.
- Verbinden Sie das Farbband mit den beiden Haken in der Stempeluhr.
- Drehen Sie an dem Schalter auf dem Farbbandbehälter, damit das Farbband glatt zwischen Druckkopf und Führungsplättchen liegt.
- Setzen Sie den Deckel wieder auf die Stempeluhr und schließen Sie ab. Achten Sie auf die Halterungen A, B, C und D.



Fig-1



Fig-2

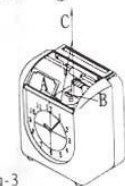

Fig-3

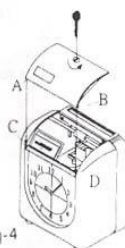

Fig-4

### 6. Entfernen des vorderen und hinteren Gehäuseteils

#### 1) Entfernen des vorderen Gehäuses

- Nehmen Sie den Deckel ab
- Mittels eines Kreuzschraubenziehers lösen Sie die Schrauben an Punkt A und B.
- Legen Sie die Stempeluhr auf die Seite.
- Mittels eines Kreuzschraubenziehers lösen Sie die Schrauben an der Unterseite der Stempeluhr. Anschließend lässt sich das Gehäuse abnehmen.

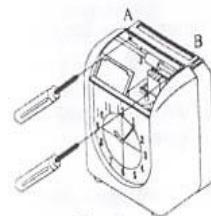

Fig-5

#### 2) Entfernen des hinteren Gehäuses

- Mittels eines kleinen Schlitzschraubenziehers die Kunststoffniete an Punkt A entfernen.
- Mittels eines Kreuzschraubenziehers lösen Sie die Schrauben an Punkt A und B.
- Drehen Sie die Stempeluhr um.
- Mittels eines Kreuzschraubenziehers lösen Sie die Schrauben an Punkt C und D.

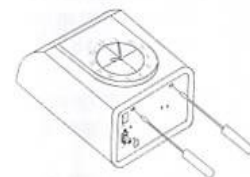

Fig-6

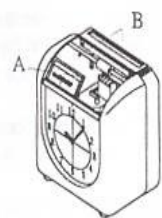
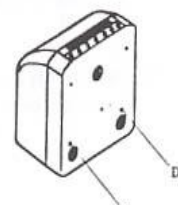

Fig-7



- Sie können die hintere Gehäusewand nun abnehmen. Auf die gleiche Art und Weise lässt sich das Gehäuse wieder anbauen.

## 7. Fehlerbeseitigung

### 1) Die Stempeluhr nimmt keine Stempelkarten an:

- Stromausfall
- Der Netzstecker ist nicht richtig angeschlossen
- Störungen des Kartensensors. Kontaktieren Sie den Händler, von dem Sie die Stempeluhr erhalten haben.

### 2) Es ertönt ein langer Piepton, ein Druck ist jedoch nicht festzustellen:

- Sie haben die Stempelkarte mit der falschen Seite in den Kartenschacht gesteckt. Beachten Sie, dass Sie bei der monatlichen Abrechnung, ab der Hälfte des Monats auf der Rückseite weiterstempeln. Falls sich dennoch nichts ändert, sollten Sie Ihren Händler kontaktieren

### 3) Falscher Druck:

- Falsche Einstellungen z. B. des Datums. Überprüfen Sie die Einstellungen.

### 4) Falsche Druckposition:

- Falsche Einstellung der Abrechnungsperiode. Überprüfen Sie die Einstellungen.

### 5) Schwacher Ausdruck:

- Das Farbband ist verbraucht. Sie sollten es bald möglichst gegen ein neues austauschen.
- b. Das Farbband sitzt nicht richtig in der Halterung, bzw. ist verrutscht. Setzen Sie es richtig ein und achten Sie darauf, dass das Farbband zwischen Führungsplättchen und Druckkopf liegt.

### 6) Die Zeit auf dem Ausdruck stimmt nicht mit der auf der Uhr angezeigten Zeit überein:

- Ziehen Sie kurz den Netzstecker. Stecken Sie den Netzstecker wieder Rein. Falls das LCD „EC3“ anzeigt, hat die Uhr Störungen. Kontaktieren Sie Ihren Händler.

### 8) Die Stempeluhr funktioniert nicht:

- Überprüfen Sie, ob die Sicherung auf der Platine noch in Ordnung ist.
- b. Drücken Sie den „Reset“ Schalter auf der Hauptplatine. Wenn das nicht hilft, sollten Sie Ihren Händler kontaktieren.

### 9) Fehlercodes

- EC0: Störungen der Uhrzeigerbewegung
- EC1: Motor ist kaputt (Horizontale Bewegung)
- EC2: Motor ist kaputt (Vertikale Bewegung)
- EC3: Der Sensor für die Kartenerkennung ist verunreinigt oder defekt

**Achtung!** Unsachgemäßer Anschluss oder das Entfernen des Akkus können zu Explosionen bzw. einem Brand führen. Ersetzen Sie den alten Akku immer durch einen Neuen vom Typ Ni-MH, Typ J-AA, 1200 mA x 12, bei 1.2 VDC.

**secutimetec GmbH**  
**Walsroder Straße 24 - 26**  
**30900 Wedemark**

**Telefon: 05130 / 60 93 9-0**  
**Telefax: 05130 / 60 93 9-49**

**email: office@secutimetec.de**